

The 39th ISS

▶ 出展のご案内

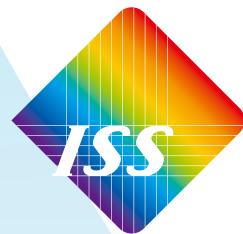

IMAGE SENSING SHOW 2025

画像センシング展

2025 2025.6.11 wed. ▶ 13 fri.
パシフィコ横浜 展示ホール D
A.M.10:00 - P.M.5:00

特設

航空宇宙・衛星ビジョンゾーン NEW

ニュースペースが切り拓く未来!

航空・衛星用カメラ／画像処理機器・ソフトウェア／データ解析・処理システム／
半導体・ケーブル等周辺機器など

特設

デジタルソリューションズゾーン

画像処理で挑む社会課題!

AI・ディープラーニング／クラウド・5G・6G・通信／
IoT・エッジコンピューティング／VR・AR・MR／自動化システム・RPA など

- 光源・照明ゾーン
- 動画展示コーナー
- カタログ展示コーナー

同時開催

イメージセンシングセミナー
光応用技術シンポジウム Senspec2025

<https://www.adcom-media.co.jp/iss/>



主催:  Advanced Communication Media
アドコム・メディア株式会社

後援:  日本映像処理研究会 /  JIIA 日本インダストリアルイメージング協会

The 39th ISS

画像センシング展 2025

未来をつくるセンシング技術

出展のご案内

目次

1. 展示会開催概要・来場者データ	3
2. ゾーン・コーナーのご紹介	4
3. 出展申込要項	5
4. オプションサービスのご案内	8
5. イメージセンシングセミナーのご案内	9
6. 広告・スポンサー企画のご案内	10

1. 展示会開催概要・来場者データ

今年で39回目の開催を迎える画像センシング展は「未来をつくるセンシング技術」をテーマに、産業用画像機器・画像処理技術に優れた専門性を持つ出展社が一堂に会して発展してまいりました。また、近年では「画像処理×AI・ディープラーニング」の実用化・普及も進み、さまざまな社会課題の解決に活かされています。そこで、本年も前回開催で人気を博した『デジタルソリューションズゾーン』を特設し、AI・ディープラーニング/クラウド・5G・6G・通信/IoT・エッジコンピューティング/VR・AR・MR/自動化システム・RPAの最新技術を企画展示いたします。

<新設>【航空宇宙・衛星ビジョンゾーン】

世界的に国家安全保障や災害・環境課題の解決、商業利用に向けた宇宙開発が拡大しています。日本でも2023年には「宇宙基本計画」が閣議決定され、今後、国の支援のもと民間企業や大学等による技術開発や商業利用が加速する見通しです。中でも、特に衛星リモートセンシングや航空・衛星の観測データ解析においては画像処理技術が非常に重要であるとの位置づけにあります。今まさにFA、外観検査の分野で活用されてきた産業用カメラに搭載される高精度のイメージング技術やセンサー技術の応用が期待されています。本展示会では航空・衛星用カメラ/画像処理機器・ソフトウェア/データ解析・処理システム/半導体・ケーブル等周辺機器などの最新技術をご紹介します『航空宇宙・衛星ビジョンゾーン』を新設いたします。

そのほかにも、展示ホール内特設セミナールームでは本年もイメージセンシングセミナーを開催します。ブース出展と合わせて製品や技術紹介などの講演を行っていただくことで、より自社の存在や特長を広く知っていただく機会となります。また、毎年好評の「広告・スポンサー企画」「初出展社限定トライアルブース」「技術相談コーナー」「求人コーナー」といったさまざまな付帯サービスもご利用が可能です。本展示会の魅力は商談確度の高い方々が多く来場すること、出展社同士のコミュニケーションが盛んなこと、人・モノ・情報が集い、新たな価値を創造する場となることにあります。最新製品やサービスを高く訴求し、認知度を高め、有益な商談が成立する場として、ぜひ、本展示会をご活用ください。画像センシング展2025へのご出展をお待ちしております！

- 展示内容**
- カメラ/イメージセンサー ● レンズ/フィルター ● その他光学部品/素材/材料 ● ケーブル/コネクタ ● 光源/照明 ● 画像ボード ● 出入口装置
 - 画像処理機器・伝送装置 ● 画像記録・圧縮展開装置 ● 計測・解析用機器 ● その他画像関連装置 ● 画像ソフト ● システムインテグレーション
 - 機械要素 ● 受託開発 ● ロボット部品/材料 ● ロボット制御 ● 自動化システム/RPA ● その他ロボット関連 ● AI/ディープラーニング
 - クラウド/5G・6G/通信 ● IoT/エッジコンピューティング ● VR/AR/MR ● 書籍/Webメディア ● その他

■ 前回実績 出展社数：**135社 237小間** (うちカタログ展示3社3小間含む) / 来場者数：**10,464人**
 (過去出展社一覧 <https://www.adcom-media.co.jp/iss/list/ex/>)

- 来場対象**
- 航空宇宙産業：ニュースペースをはじめとする次世代技術やソリューションに関心をもつ企業・研究機関・技術者
 - IT業界：AI・ディープラーニング、次世代通信をはじめとしたデジタル化を通じて新たな事業モデルに取り組む企画担当者や開発者
 - 自動車産業：次世代の機能やシステムを車体・車内設備・走行環境に取り入れたい企画担当者や開発者
 - 建設業界：インフラ整備をはじめ、より安全・快適な暮らしを可能にするため、新しい室内・空間設備を取り入れたい設計者や開発者
 - セキュリティ業界：より高性能な防犯機器や新しい防犯システム・サービスなどを探している開発・研究者
 - 流通・小売、物流業界：新商品の開発や効率的な商品管理のためのシステム導入を検討されている設計者や企画担当者
 - 介護・福祉・医療などの業界：利用者の行動解析・分析、作業の効率化によるサービスの開発・向上などを求めているシステム管理者
 - アミューズメント業界：新感覚のゲームや機器の開発に取り組んでいるプランナーやプログラマー

■ 来場者データ

画像センシング展2024実績

■ 業種

- | | |
|----------------|----------------|
| 1 半導体 | 9 化学・バイオ・医療 |
| 2 電子部品 | 10 食品・水産・農林 |
| 3 電機 | 11 情報・通信 |
| 4 精密・機械 | 12 サービス・商業・流通 |
| 5 システムインテグレーター | 13 建設・設計・交通・運輸 |
| 6 輸送用機器 | 14 官公庁・学校 |
| 7 製紙・印刷 | 15 マスコミ・広告 |
| 8 資源・素材・エネルギー | 16 その他 |

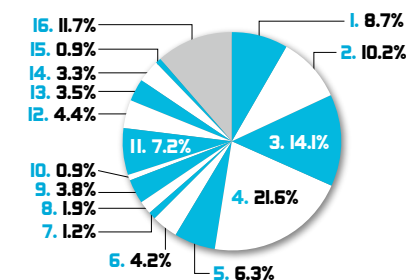

■ 職種

- | | |
|---------|---------|
| 1 役員 | 9 研究・開発 |
| 2 技術 | 10 教員 |
| 3 設計 | 11 学生 |
| 4 製造 | 12 その他 |
| 5 総務 | |
| 6 営業 | |
| 7 管理 | |
| 8 広報・宣伝 | |

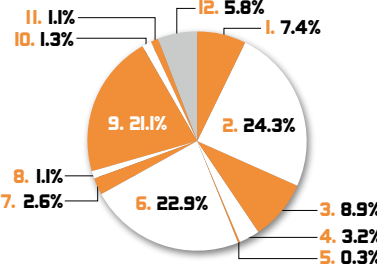

■ 興味のある分野

- | |
|-------------|
| 1 FA |
| 2 監視・セキュリティ |
| 3 交通・ITS |
| 4 メディカル |
| 5 アミューズメント |
| 6 ロボットビジョン |
| 7 その他 |

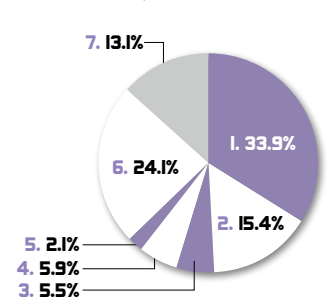

■ 来場目的

- | | |
|----------------|----------------|
| 1 製品購入のための情報収集 | 4 パートナー企業検討 |
| 2 技術情報収集 | 5 出展に向けての展示会視察 |
| 3 一般情報収集 | 6 営業活動 |
| | 7 その他 |

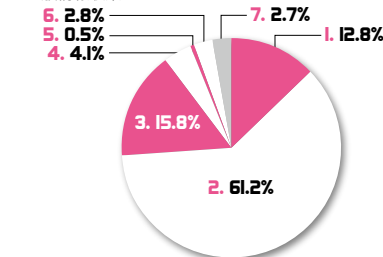

■ ご来場者の立場

- | | |
|------------|--|
| 1 購入を決定 | 製品購入を決定、検討・審議、選定・提案を行う来場者が約70%を占めています。 |
| 2 購入を検討・審議 | |
| 3 選定・提案 | |
| 4 選定に関わらない | |

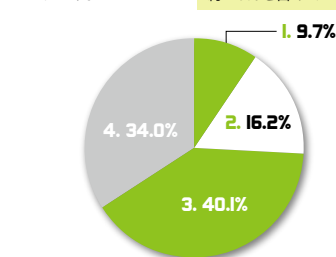

■ 年代

- | |
|---------|
| 1 20代 |
| 2 30代 |
| 3 40代 |
| 4 50代 |
| 5 60代以上 |

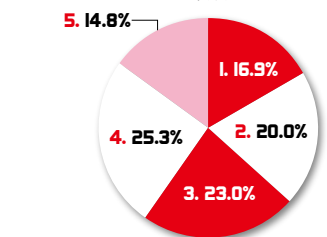

2. ゾーン・コーナーのご紹介

【新設】航空宇宙・衛星ビジョンゾーン

本展示会から航空宇宙・衛星ビジョンゾーンを新設します。

近年、宇宙産業は急速に成長しており、小型人工衛星を中心にレンズ、カメラ、イメージセンサー、半導体、ケーブルなど、産業用機器の導入が一層増えています。また、衛星から取得される地球観測データや通信データの商業利用も進んでおり、画像センシング技術の活躍が期待されます。関連する企業様の PR の場としてご活用ください。

※このゾーンへのご出展をご希望の場合、出展申込フォームの「航空宇宙・衛星ビジョンゾーン」にチェックを入れてお申し込みください。

【特設】デジタルソリューションズゾーン

バリューチェーンのデジタル化をサポートする製造業向けデジタルソリューション。

その中でも注目される「AI・ディープラーニング」、「クラウド・5G・6G・通信」、「IoT・エッジコンピューティング」、「VR・AR・MR」、「自動化システム・RPA」などのカテゴリを集めた“デジタルソリューションズゾーン”を設置します。関連企業の皆様には PR の絶好の機会です。

※このゾーンへのご出展をご希望の場合、出展申込フォームの「デジタルソリューションズゾーン」にチェックを入れてお申し込みください。

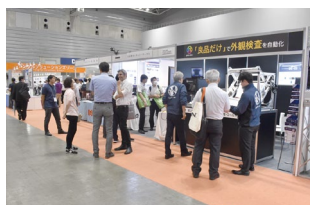

光源・照明ゾーン

光源・照明機器を探している来場者の利便性を高め、ブースへの集客数を増加すべく「光源・照明ゾーン」を設置いたします。奥行きもテーブルトップブースの2倍となる1800mmとしましたので、隣接ブースを気にすることなく商談が可能です。

※このゾーンへのご出展をご希望の場合、出展申込フォームの「光源・照明ゾーン指定テーブルトップブース」に小間数を記入の上、お申し込みください。

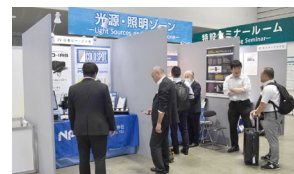

動画展示コーナー

貴社、貴社製品の PR に、動画を活用することで説明員のアテンドも不要にした「動画展示コーナー」を設置いたします。※このコーナーへのご出展をご希望の場合、出展申込フォームの「動画展示ブース」に小間数を記入の上、お申し込みください。



カタログ展示コーナー

来場者が集まる場所に最大3種類までのカタログを展示し、ご自由にお持ちいただけるよう設置いたします。※このコーナーへのご出展をご希望の場合、出展申込フォームの「カタログ展示」に台数を記入の上、お申し込みください。



技術相談コーナー

日本映像処理研究会、日本インダストリアルイメージング協会、出展社有志の方々にご協力をいただき、ご来場者の疑問にお答えするコーナーを設置いたします。このコーナーでは、ご来場者とより多くの接点を持つことができるため、ご担当されますと、潜在ニーズをつかむ絶好の機会を得ることができます。相談を受ける際は、専門分野を明示した上でご担当いただきますので、画像処理全般のエキスパートでなくても構いません。また、後日相談員の方々にお集まりいただき、相談内容の検討会を実施いたします。



求人コーナー

出展社限定の無料特典として、貴社求人情報を掲示する求人コーナーを設置いたします。時間も費用もかけずに即戦力の人材を確保するチャンスです。業界人が集まる展示会の場をご活用ください。※動画展示ブース、カタログ展示での出展社をご利用いただけません。※このコーナーへの掲示をご希望の場合、出展申込フォームの「【無料オプションサービス】求人コーナー」で詳細資料請求を「必要」にしてお申し込みください。



イメージセンシングセミナー

画像処理・センシング技術の最新情報や、新製品を紹介・PR する場としてイメージセンシングセミナーを開催いたします。毎回多数のご聴講者を集める人気のセミナーです。こちらは4月中旬より展示会 Web サイトにて参加登録を開始いたします。事前におよその聴講者の数が把握でき、また、来場時には受付確認もしますので、実際にご来場された方への効率の良い営業活動を行うこともできます。※ご講演を希望される場合は、出展企業セミナー講演申込フォームに必要事項をご記入の上お申し込みください。



3. 出展申込要項

名 称	画像センシング展 2025
期日・会場	2025年6月11日(水)～13日(金) A.M.10:00～P.M.5:00 パシフィック横浜 展示ホールD
出品物	画像に関するあらゆる機器およびシステム、メディア

テーブルトップブース



パッケージおよびスペースのみ

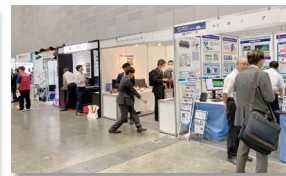

※仕様図に表記されているものは、ご出展料に含まれます。

テーブルトップブース

テーブルの上に製品を並べるシンプルな方式で、製品本位での展示が可能です。

小間仕様

- 小間寸法：
約 1800(W)×900(D)×2250(H)mm

仕切パネル・経師一式、展示台(1800(W)×900(D)×740(H)mm)とテーブルクロス(白)と腰布(水色)の1セット、通常文字社名板(1小間につき1枚)は事務局でご用意いたします。製品を床に設置して展示する場合など、展示台が不要の場合は取り除くことが可能です。

料金

- 1小間につき 235,000円(税込 258,500円)

※ディスプレイ(仕切パネル・経師一式、展示台・テーブルクロス・腰布、通常文字社名板)、出展社証代が含まれております。
※小間外(通路)に物を置くことはできません。
※ロゴ指定社名板は別途(有料)承ります。
※出展各社による小間内装飾も可能です。
※電力(配線、アース、その他)、小間内テーブルの有無等の申込書は、4月下旬にE-mailにてお送りいたします。

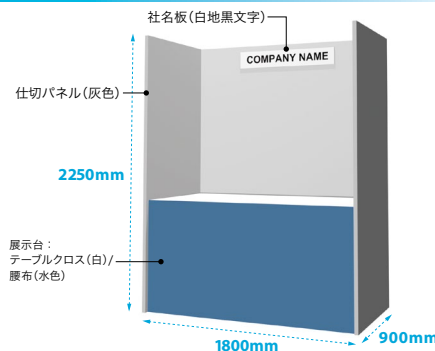

カタログスタンド付きテーブルトップブース ※1社1小間限定

ブース内で製品とカタログ両方の展示が可能となり、利便性が高まります。

小間仕様

- 小間寸法：
約 1800(W)×900(D)×2250(H)mm

仕切パネル・経師一式、展示台(1500(W)×900(D)×740(H)mm)とテーブルクロス(白)と腰布(水色)の1セット、A4カタログスタンド(10段)、通常文字社名板(1枚)は事務局でご用意いたします。製品を床に展示する場合など、展示台が不要の場合は取り除くことが可能です。

料金

- 1小間につき 235,000円(税込 258,500円)

※ディスプレイ(仕切パネル・経師一式、展示台・テーブルクロス・腰布、カタログスタンド、通常文字社名板)、出展社証代が含まれております。
※小間外(通路)に物を置くことはできません。
※ロゴ指定社名板は別途(有料)承ります。
※出展各社による小間内装飾も可能です。
※電力(配線、アース、その他)、小間内テーブルの有無等の申込書は、4月下旬にE-mailにてお送りいたします。

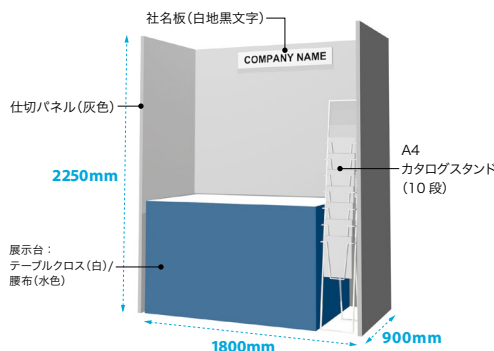

初出展社限定トライアルブース ※画像センシング展初出展社/1社1小間限定(先着申込20社限定)

画像センシング展への出展効果を体感いただくためのトライアルブースを設けました。リーズナブルな価格で出展が可能です。

小間仕様

- 小間寸法：スペースのみ
約 1800(W)×900(D)×2250(H)mm

テーブルトップブース1小間と同じスペースにバックパネル、仕切りパネル、通常文字社名板のみご提供いたします。
このスペース内であれば、テーブル、椅子、展示台など自由にお持ち込みいただける展示が可能です。

料金

- 1小間につき 50,000円(税込 55,000円)

※画像センシング展初出展社/1社1小間限定
※先着申込20社限定
※バックパネル、仕切りパネル、通常文字社名板、出展社証代が含まれております。
※小間外(通路)に物を置くことはできません。
※ロゴ指定社名板は別途(有料)承ります。
※出展各社による小間内装飾も可能です。
※展示台、椅子などは別途レンタル(有料)も可能です。
※電力(配線、アース、その他)、小間内テーブルのレンタル等の申込書は、4月下旬にE-mailにてお送りいたします。

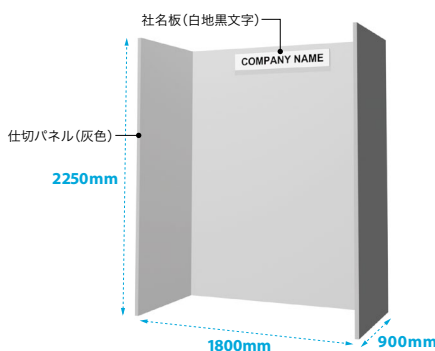

光源・照明ゾーン指定テーブルトップブース

奥行きがテーブルトップブースの2倍の1800mmあるので、隣接のブースを気にせず商談が可能です。

小間仕様

- 小間寸法：
約 1800(W)×1800(D)×2250(H)mm

仕切パネル、経師一式、展示台(1800(W)×900(D)×740(H)mm)とテーブルクロス(白)と腰布(水色)の1セット、通常文字社名板(1小間につき1枚)は事務局でご用意いたします。製品を床に設置して展示する場合など、展示台が不要の場合は取り除くことが可能です。
※角小間(通路側)の袖パネルを外すことはできません。

料金

- 1小間につき 235,000円(税込 258,500円)

※ディスプレイ(仕切パネル・経師一式、展示台・テーブルクロス・腰布、通常文字社名板)、出展社証代が含まれております。
※小間外(通路)に物を置くことはできません。
※ロゴ指定社名板は別途(有料)承ります。
※出展各社による小間内装飾も可能です。
※電力(配線、アース、その他)、小間内テーブルの有無等の申込書は、4月下旬にE-mailにてお送りいたします。

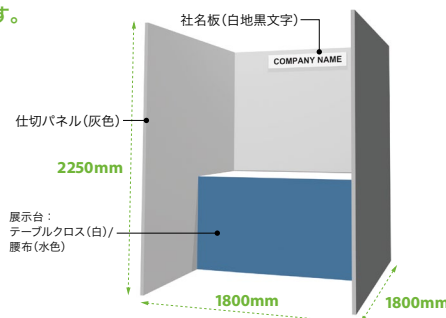

パッケージブース、スペースのみ

テーブルトップブースよりも広いスペースで、より大がかりなデモンストレーションが可能です。

小間仕様

●小間寸法： **パッケージブース**

3000(W) × 3000(D) × 2400(H)mm

ストックルーム：

990(W) × 990(D) × 2400(H)mm

システムパネル、ストックルーム、アコーディオンカーテン、パラペット、パンチカーペット、通常文字社名板(1小間につき1枚)が含まれます。ストックルーム、パラペットが不要の場合は取り除くことが可能です。

●寸法： **スペースのみ**

3000(W) × 3000(D) × 2400(H)mm

料金

● **パッケージブース**

1小間につき 420,000 円 (税込 462,000 円)

● **スペースのみ**

1小間につき 350,000 円 (税込 385,000 円)

※上記それぞれに、出展社証代が含まれております。
 ※小間外(通路)に物を置くことはできません。
 ※ロゴ指定社名板は別途(有料)承ります。
 ※出展各社による小間内装飾も可能です。
 ※電力(配線、アース、その他)、小間内テーブルのレンタル等の申込書は、4月下旬にE-mailにてお送りいたします。

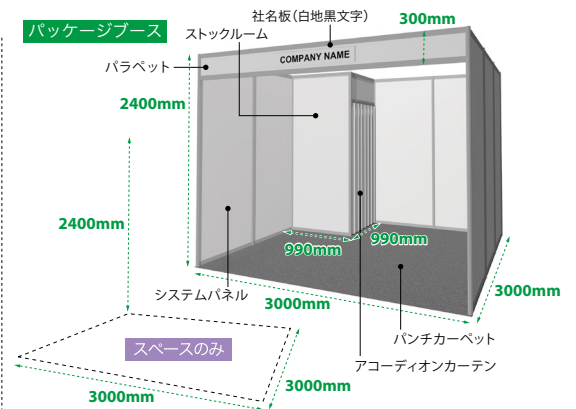

【特記事項】

1. 袖パネル(テーブルトップブース)について

角小間配置のテーブルトップブースは、通路側の袖パネルは設置いたしません。必要な場合は電気工事申込の際、必要事項をご記入の上お申し込みください。

2. パッケージブースおよびスペースのみの出品製品の高さ規定について

パッケージブースおよびスペースのみに限り、出品製品の高さを 3300mm まで可とします(装飾は 2400mm まで)。

事前に事務局に出品製品の概要・図面等を提出の上、ご相談ください。

ただし、他の出展ブースに影響があるなど事務局が判断した場合、お断りさせていただく場合がございます。

3. 小間場所の指定について

すべてのブースタイプにおいて場所の指定はできません。事務局一任とさせていただきます。

4. ブース装飾等をされる上での禁止事項

- 小間外にはみ出す装飾・展示物の設置
- 電源タップ/延長コードのお持ち込みおよび使用
- マイク・拡声器を使用したデモンストレーション
- その他、他の出展社の迷惑となる行為

動画やカタログを活用することで説明員のアテンドを不要にした、動画展示コーナーとカタログ展示コーナーを設置いたします。ご来場者への貴社、貴社製品 PR にぜひご活用ください。

動画展示ブース

会期中はブース内モニターで動画を常時放映、さらに会期後も Web サイトでの PR が可能です。

小間仕様

●小間寸法：

約 1000(W) × 500(D) × 2400(H)mm

システムパネル、展示台 (1000(W) × 500(D) × 1000(H)mm)、32 インチモニター(スピーカー、メディアプレイヤー内蔵)、通常文字社名板(1小間につき1枚)、貴名受けは事務局でご用意いたします。

●ご提出いただく PR 映像について

会期中常時ループ放映いたします。また、会期後、出展各社にアップロードしていただく展示ブース PR 動画と同様に、展示会 Web サイトに公開いたします。会期のみならず、会期後も継続した PR が可能です。

料金

● 1小間につき 180,000 円 (税込 198,000 円)

※ディスプレイ(システムパネル、展示台、32 インチモニター(使用電力料含)、通常文字社名板、貴名受け)が含まれております。

※ロゴ指定社名板は別途(有料)承ります。

※展示台にカタログなどを最大 3 種類まで平置きすることが可能です(残部の返送はいたしません)。

※製品・機器の展示、説明員の常駐はできません。

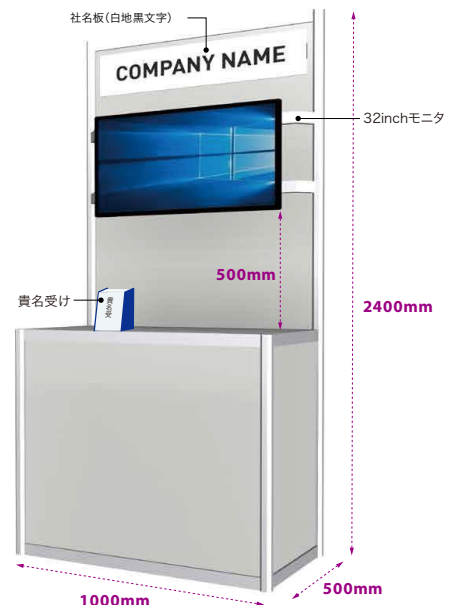

【入稿形態】

■動画仕様：MP4 ファイル(音声収録可)/アスペクト比：16:9/解像度：1920×1080

※動画は最大 5 分までで作成ください。(集中した視聴に適した 2～3 分程度を推奨いたします)

※動画ファイルは事務局に事前にご提出をいただきます。

カタログ展示

料金

● 1 台につき 30,000 円 (税込 33,000 円)

カタログスタンド、通常文字社名板(1台につき1枚)は事務局でご用意いたします。

※ロゴ指定社名板は別途(有料)承ります。

※会社概要や貴社製品・サービスを紹介したカタログなど最大 3 種類まで来場者が集まる場所に展示し、ご自由にお持ちいただけます。

(残部の返送はいたしません)

※厚さが 20mm 以上のカタログはお受けできません。

※説明員の常駐はできません。

出展申込

- **申込締切日** 3月21日(金) (ただし、出展社多数の場合には小間数の調整をお願いさせていただく場合がございます)
- **申込方法** 出展申込フォームに必要事項を明記の上、お申し込みください。 <https://www.adcom-media.co.jp/iss/exhibit/points/entry/>
- **銀行振込先** 4月30日(水)までに出品料(消費税加算のうえ)を下記へお振り込みください。
※振込手数料は貴社にてご負担をお願いいたします。

●三菱UFJ銀行(大久保支店)(当)65102	●りそな銀行(新都心営業部)(当)108873
●みずほ銀行(新宿西口支店)(普)1428568	●三井住友銀行(新宿通支店)(普)7504618
●三菱UFJ銀行(大久保支店)(普)5194626	●きらぼし銀行(新宿支店)(普)5024290

◎口座名義 アドコム メディア(カ)
- **キャンセルポリシー**

申込者の都合により出展を取りやめた場合、出品料の返却はいたしません。
展示会開催60日前(4月12日(土))までの取り消しは、キャンセル料として出品料の1/2、
4月13日(日)以降は出品料の全額を申し受けます。
ただし主催者の都合で本展示会を開催しない場合は、出品料の全額を返却いたします。
- **備考**
 1. お申込者に対し、出展にあたっての資料「ご出展の手引き」を4月下旬にE-mailにてお送りいたします。
 2. 電力(配線、アース、その他)、小間内テーブルの有無等の申込書は、4月下旬にE-mailにてお送りいたします。
 3. 実演のための電気、配線代は出展社の負担とし、展示会終了後に別途ご請求いたします。
 4. **事務局が定める展示会の出展基準を満たしていないと事務局が判断した場合、出展をお断りさせていただく場合がございます。予めご了承ください。**
 5. **共同出展につきましては、隣接、または対面の場合のみ、お受けいたします。**
 6. 小間の転売は禁止させていただきます。
 7. 搬入日は6月10日(火)・搬出日は6月13日(金)になります。
 8. 消費税は、展示会開催時の税率が適用されます。お申込が税率変更前の場合、差額は追加請求させていただきます。
- **問い合わせ** アドコム・メディア 株式会社 〒169-0073 東京都新宿区百人町2-21-27
TEL.03-3367-0571 FAX.03-3368-1519 **E-mail. exhibit@adcom-media.co.jp**



4. オプションサービスのご案内

● バックヤードストックルーム

カタログ類・梱包材などを収納する専用ストックルームを確保することで、展示ブースをより効果的に活用するスペースが生まれます。設置場所は会場内バックヤード周辺となります。

小間仕様

● 小間寸法：

約 2000(W)×1000(D)×2100(H)mm

※開口寸法：900(W)×1900(H)mm

1小間 2m²/外開きドア(鍵付き)、社名板(1小間につき1枚)は事務局でご用意いたします。

料金

● 1小間につき 50,000 円(税込 55,000 円)

※複数お申し込みの場合、連結可能です。

利用期間

● 6月10日(火) 9:00 ~ 13日(金) 17:00 (予定)

【申込方法】 出展申込フォームの「バックヤードストックルーム」に小間数を記入の上、お申し込みください。

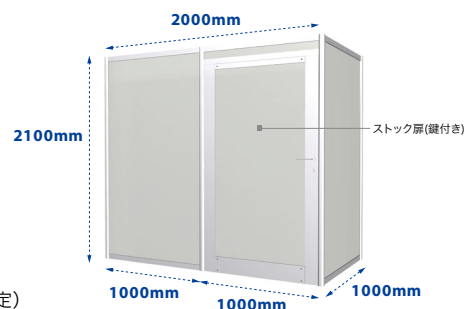

● インターネット回線

安定した回線をご希望の場合、有線 LAN(接続口 RJ-45 仕上げ)のご使用をお勧めいたします。ルーター等をお持ち込みいただき、お申し込みいただいた LAN 回線を接続、Wi-Fi を飛ばしていただくことも可能です。

通信速度：上り最大 1Gbps / 下り最大 1Gbps (ベストエフォート型)

利用料金：1 回線につき(設置・通信料込み)、60,000 円(税込 66,000 円)

利用期間 6月10日(火)~13日(金)

【申込方法】 出展申込フォームの「インターネット回線」に回線数を記入の上、お申し込みください。

● ログ指定社名板(約 800(W)×150(H)mm) ※デザインにより個別見積もりをいたします。

貴社ロゴを使って社名板を作成いたします(テーブルトップブース：約 800(W)×150(H)mm、パッケージブース：約 1200(W)×200(H)mm)。

【申込方法】 出展申込フォームの「ログ指定社名板」に枚数を記入の上、お申し込みください。

● ブース受付システム ※ご案内・お申し込みは 4 月下旬より。

来場者証に記載されている QR コードをスマートフォンのカメラで読み取ることで、ブース訪問者の情報管理ができます。

会期中・会期後における煩雑な集計作業、リスト作成を効率化し、フォロー営業のスピードアップを支援いたします。

- ・ 来場者が提示した QR コードを読むだけでお客様情報を取得できます。
- ・ スマートフォンに専用アプリをインストールいただくだけで使用可能です(スマートフォンの機器レンタルもございます)。
- ・ 訪問履歴の管理が可能です(ブース訪問者情報は CSV ファイルでダウンロード可能)。また受付日付・時間も保存されます。

【申込方法】 4 月下旬にご利用案内および申込書を E-mail にてお送りいたします。ぜひご確認ください。

※サービス提供価格：20,000 円(税込 22,000 円)~(予定)



● 画像機器総覧

マシビジョン、画像処理の製品検索サイト「画像機器総覧」に、貴社製品・サービスを掲載してみませんか？

- ・ 最大 50 製品まで記事を掲載できます。
- ・ 記事は出品社様ご自身でいつでも登録・削除・変更ができます。
- ・ 画像センシング展、国際画像機器展の特設ブースで貴社のカタログ(1種類)を配布できます。
- ・ 年会費 50,000 円(税込 55,000 円) ※初年度特別割引価格：30,000 円(税込 33,000 円)

【申込方法】

画像機器総覧 Web サイト (<https://www.j-imaging.com/>)

『出品社登録』よりお申し込みください。

※展示会場でのカタログ配布

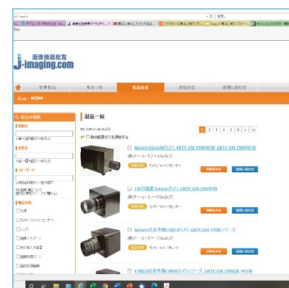

● 画像センシング展 Web サイトへの「事業内容」「出展の見どころ」のご登録 **利用料金：出展社無料**

画像センシング展 Web サイト、出展社一覧の企業情報に「事業内容」「出展の見どころ」をご掲載いただけます。

登録内容は何度でも修正が可能です。多くの来場予定者が来場前の情報収集に閲覧されること、そして、ご来場いただけない方に対しても貴社事業を PR いただく機会となり得ます。ぜひご登録ください。

※日本語での登録は日本語サイトに、英語での登録は英語サイトに掲載いたします(両言語での登録が可能です)。

※文字数：400 字以内

※ご登録締切日：6月5日(木)

● 画像センシング展 Web サイトへの「PR 動画」のご登録 **利用料金：出展社無料**

会期中に撮影いただいた自社ブースの PR 動画を、画像センシング展 Web サイトに(画像センシング展 2025 Web サイト公開までの期間)掲載し、展示会期間中、終了後も継続した PR ができるよう、企画いたしました。

ぜひ撮影動画のご提供をお願いいたします。

- ・ 展示会搬入日・会期中、自社ブースの様子を 2 ~ 3 分程度で撮影ください。
- ・ 動画の構成、編集は自由ですが、展示会場ブースであることが前提となります。
- ・ 事前にご登録いただいた「出展の見どころ」に即した内容であると、より一層、閲覧者も出展内容をイメージしやすくなるかと存じます。

<撮影動画は「出展の見どころ」ページよりアップロード可能です>

<https://www.adcom-media.co.jp/iss/exhibit/e-reg/>

※ご登録開始日：6月11日(水)(撮影動画はデータをアップロードいただき次第、順次掲載)

※ご登録締切日：6月27日(金)

※詳細は 4 月下旬に E-mail でお送りする「ご出展の手引き」をご参照ください。ぜひご登録をお願いいたします。

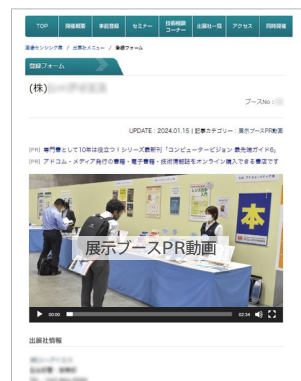

5. イメージセンシングセミナーのご案内

出展企業セミナー講演募集

主催：アドコム・メディア(株)

画像センシング展 2025 に際しまして、出展各社の新製品情報・技術を紹介する場として「イメージセンシングセミナー」を開催いたします。

貴社の最新情報、新製品情報を紹介する絶好の機会となりますので、ぜひ、ご活用いただきたくご案内申し上げます。

またこちらは、出展ブースへの聴講者誘導を行うことで、ご出展との相乗効果も期待できます。

AI、画像処理・センシング技術の最新動向発信の場として注目を集めるセミナーになりますよう、事務局では Web サイト・メールニュース等での告知・勧誘を行い、聴講者確保へ積極的に取り組みます。

お申し込みをお待ちしております。

※お申し込みは先着順となります。

※画像センシング展 2025 ご出展企業（カタログ展示は除く）であることが前提です。

- 日 時：6月11日(水)～13日(金) 10:00～17:00 (1 講演 50 分間)
- 場 所：パシフィコ横浜 展示ホール D 内【特設セミナールーム】(予定) (聴講無料)
- 内 容：イメージセンシングセミナー
- 講演費用：1 講演 50 分間 / 120,000 円 (税込 132,000 円)
※液晶プロジェクター・受付は事務局でご用意いたします。
※聴講者情報は会期終了後、一週間程度後にお送りいたします。
- オプション利用料 (アーカイブ動画収録・配信サービス)：1 講演 50 分間 / 80,000 円 (税込 88,000 円)
- 講演日時：発表時間割は講演テーマ等をもとに事務局で決定させていただきます。
- 申込締切日：3月12日(水)
- 申込方法
出展企業セミナー講演申込フォームに必要事項をご記入の上、お申し込みください。
<https://www.adcom-media.co.jp/iss/exhibit/semiapp/entry/>
講演費用・オプション利用料は、展示会終了後にご請求いたします。
※消費税は、展示会開催時の税率が適用されます。お申込が税率変更前の場合、差額は追加請求させていただきます。
※振込手数料は貴社にてご負担をお願いいたします。
- キャンセルポリシー
申込締切日を過ぎてからの取り消しにはキャンセル料として費用の全額を申し受けます。

【オプション】『イメージセンシングセミナー』アーカイブ動画収録・配信サービス

聴講希望者に向けてアーカイブ動画を収録・配信するサービス（聴講希望のご登録者への限定公開）を行います。

配信は会期後、一週間程度後に画像センシング展 Web サイトにて行います。

(配信期間：6月20日(金)～7月18日(金) 予定)

●利用料 (画像センシング展Webサイトよりアーカイブ動画配信)

1 講演 50 分間 / 80,000 円 (税込 88,000 円)

※専門の撮影クルーが収録を行います。高画質・高音質（クリアな音声）で配信が可能です。

※配信は当日会場で行われる講演をノーカットで収録したものになります。

映像・音声の加工や編集などのご要望はお受けできませんので、ご承知おきください。

※ご講演が複数ある場合、講演日時確定後に収録日についてのご確認をさせていただきます。

※視聴者情報は配信期間終了後、一週間程度後にお送りいたします。



6. 広告・スポンサー企画のご案内

広告・スポンサー申込フォームに必要事項をご記入の上お申し込みください。
<https://www.adcom-media.co.jp/iss/exhibit/ad/entry/>

テキスト広告

レクタングルバナー広告

お得な早期割引(*)がごさいます。



画像センシング展の Web ページに、ランダムでローテーション表示されます。
 ※掲載期間：4月1日(火)~6月30日(月)
 ※文字数：全角40文字以内
 ※原稿の差し替えは随時対応

画像センシング展の Web ページに、ランダムで3箇所以上にローテーション表示されます。
 ※掲載期間：4月1日(火)~6月30日(月)
 ※画像サイズ：幅300 pixel x 高さ250 pixel
 ※画像形式：JPEGまたはGIF
 ※原稿の差し替えは随時対応

■来場者登録を行うため、必ず公式サイトにアクセス

情報収集や来場者登録のために、開催前から非常に多くの方が訪れる展示会の公式サイト。
 露出度の高いWeb広告は専門性の高いターゲット層へ効率よくPRするのに最適です。
 掲載期間内の原稿差替も可能で、さまざまなプロモーションに活用できます。

■アクセスレポートを活用した効果測定が可能

月初に、前月1か月分のテキスト広告・レクタングルバナー広告の表示回数、クリック回数を記載したレポートをお送りいたします。

- 申込方法 広告・スポンサー申込フォームに必要事項をご記入の上、お申し込みください。<https://www.adcom-media.co.jp/iss/exhibit/ad/entry/>
 - キャンセルポリシー 申込締切日を過ぎてからの取り消しにはキャンセル料として費用の全額を申し受けます。
- ※【早期割引】テキスト広告、レクタングルバナー広告の2種類において、2/28(金)までにお申し込みいただいた場合、通常価格より15%OFFいたします。

商品名	掲載期間	掲載場所	枠数	価格		原稿締切日	原稿形式	想定Imps
				早期割引(~2/28(月))	通常(3/1(土)~)			
テキスト広告	4/1(火)~6/30(月) (3か月間)	画像センシング展 Webサイト	4	85,000円 (税込93,500円)	100,000円 (税込110,000円)	3/21(金) 原稿の 差し替えは 随時対応	全角40文字以内	160,000 Imps
レクタングル バナー広告			8	127,500円 (税込140,250円)	150,000円 (税込165,000円)		幅300 pixel x 高さ250 pixel (1024KB以内/ JPEGまたはGIF形式)	

- 【注意事項】※ Imps は広告の表示回数です。一部ページにおいて広告の掲載場所が異なります。
 ※ 原稿提出が締切日より遅れた場合は、4月1日(火)から掲載を開始できない場合がございます。
 ※ 広告内容が展示会の内容と著しくかけ離れている場合は、掲載をお断りすることがございます。
 ※ 広告費用は、展示会終了後にご請求いたします。
 ※ 消費税は、展示会開催時の税率が適用されます。お申込が税率変更前の場合、差額は追加請求させていただきます。
 ※ 振込手数料は貴社にてご負担をお願いいたします。

メールニュース広告

ヘッダ広告枠

 本メールは国際画像機器展・画像センシング展へご来場/ご出展いただいた方、お問い合わせされた方へお届けしております。

----- [PR] -----
【Basler Japan】完全互換のビジョンアクセサリでシステム構築コスト削減!
 Baslerでは、カメラだけでなくレンズ、照明、ケーブル、画像処理ボード、周辺機器まで厳しい試験を通過した高品質な製品を幅広く取り揃えております。安心のワンストップサービスをぜひご利用ください。
 ▼詳細・ご相談はこちら
https://www.adcom-media.co.jp/tc/ad_basler.html
 ----- [PR] -----

◆◆◆国際画像機器展2021◆◆◆
 国内最大・最先端のマシンビジョンが集う展示会
 2021年12月1日(水)~3日(金) 10時~17時 パシフィコ横浜
https://www.adcom-media.co.jp/ite/?ml_20211112

★『出展社一覧』はこちら
https://www.adcom-media.co.jp/ite/list/?ml_20211112
 ※出展企業PR(出展の見どころ)などもご覧いただけます。

★『来場者登録』はこちら
https://www.adcom-media.co.jp/tc/ml_20211112.html
 ※本展示会は入場無料の登録制になります。会期当日も来場者登録は可能ですが、混雑防止の為、あらかじめご登録のうえ、お越しください。

●聴講無料の『国際画像セミナー』を開催いたします
 今年も国際画像セミナーを展示会場に隣接するアネックスホール(F201、F202)にて行います。日本映像処理研究会(IAJ)、日本インダストリアルイメージング協会(JIIA)にご協力いただき、将来市場に影響を与える技術、取り組みをテーマとした特別招待講演を行います。

なお、今回の特別招待講演ではカーネギーメロン大学、ワイタカー記念全学教授金出武雄氏にご登壇いただきます。【画像を見つめて50年】そしてこれからの画像技術、新しい考え方をご講演いただけます。

他にも出展社講演では出展企業による最新機器や技術情報について講演をいたします。今年も特別企画としてVIEW2021(ビジョン技術の活用ワークショップ)と連携し【AI人材】【アフターコロナ】といった注目のキーワードを取り上げた特別講演も行います。

<国際画像セミナーキーワード>
 ものづくり現場のDX事例/情報通信ネットワーク標準化/Vision2021/IoT・AI/マシンビジョン/高速シリアル伝送用プリント基板/視覚機能としての照明技術/イメージングレンズ/次世代CoaxPress規格/スマートカメラ/ディープラーニング/ライセンシング用照明の未来/耐放射線CMOS撮像素子 など

●『国際画像セミナー』<特別招待講演のご紹介>
 12月1日(水)
 ・画像を見つめて50年
 ・生体認証技術を活用したデジタルトランスフォーメーションの最新事例

フッタ広告枠

(6) 同時開催イベントのご案内
【同時開催】第31回三次元工学シンポジウム
https://www.adcom-media.co.jp/ite/sanjigen/?ml_20211129
 開催日時: 2021年12月1日(水) 8:40~12:00
 『三次元工学の新潮流』をテーマとし、新規な光学素子として注目されているメタレンズ、高速の干渉計による三次元形状測定、回折限界以下の計測を取り上げます。昨今新しい技術がぞしいる光計測における新たな技術を知る貴重な機会です。会場参加だけでなく、ZOOMでのWEB配信での参加も可能ですので奮ってご参加ください。

【同時開催】IAJ-AIA共同開催 画像技術セミナー
https://www.adcom-media.co.jp/seminar/2021IAJ/iaj-aia.html?ml_20211129
 開催日時: 12月2日(木) 8:00~17:00(試験含む)
 『この一日で画像処理の基礎技術をすべてマスター可能!』
 日本映像処理研究会と米国AIAによる画像技術セミナーを行います。AIAの英語プログラムを使用し、日本語にて画像処理技術の基礎を各分野のエキスパートが丁寧に解説いたします。
 奮ってご参加ください。

【同時開催】第17回 偏光計測研究会
https://www.adcom-media.co.jp/ite/psi/?ml_20211129
 開催日時: 2021年12月3日(金) 13:00~17:30
 偏光計測研究会は最新の研究成果のみならず、測定技術、解析技術、理論等についてのチュートリアルやレビューを開催しています。また、偏光計測を開発・提供している方もとより、偏光計測をユーザーとして利用している方の技術交流の場です。会場参加だけでなく、ZOOMでのWEB配信での参加も可能ですので奮ってご参加ください。

----- [PR] -----
◆◆◆ CoaxPress CXP-12 対応リピーター 1ch/2ch/4chシリーズ発売中! ◆◆◆
 ・PoCXP対応 ・CXP-12で最大60mの伝送が可能 ・MicroBNC 同軸コネクタを採用
 ・軽量で小型 シンプルな形状 ・対応ケーブル(シングル/マルチ)を多数用意!
 ・固定用ブラケットも各チャンネルをオプションで用意!
 ◆詳しくはこちら⇒ <https://www.hevtech.co.jp/products/pdf/coaxPress.pdf>
 平河ヒューテック(株) 営業本部 TEL:03-3457-1401 Mail: eizyo@hevtech.co.jp
 ----- [PR] -----

=====
 ※登録の解除は※
 今後、メールの受信を希望されない方は、お手数ですが、以下にアクセスして登録の解除を行ってください。
<https://www.adcom-media.co.jp/mailstop/>

■お問い合わせ先
 国際画像機器展2021 事務局 アドコム・メディア(株)
 担当 喜多野乃子 / 内野 義昭
 営業部 濱口 孝彰 / 加藤 邦彦
 〒169-0073 東京都新宿区百人町2-21-27
 TEL 03-3367-0571 FAX 03-3368-1519
 mailto:exhibit@adcom-media.co.jp
 プライバシーポリシー: <https://www.adcom-media.co.jp/privacy/>

広告は赤枠部分(ヘッダまたはフッタ)に掲載されます。
 ご希望の Web サイトへ誘導します。
 ※文字数: 全角 38 文字 × 5 行 + URL 1 行

■約3万人が受信しているメールニュース

過去の展示会の来場者など、約3万人に向けてメールニュースを配信しています。
 本展示会に関心の高い方々に向けて配信するメールニュース広告は、貴社の製品やサービスを訴求するのに有効です。
 ブースへ誘導することで集客アップも期待できます。

- 申込方法 広告・スポンサー申込フォームに必要事項をご記入の上、お申し込みください。 <https://www.adcom-media.co.jp/iss/exhibit/ad/entry/>
- キャンセルポリシー 申込締切日を過ぎてからの取り消しにはキャンセル料として費用の全額を申し受けます。

商品名	配信日	掲載場所	枠数	価格	申込・原稿締切日	広告サイズ	配信数
メールニュース 広告	1回目: 3/12(水)	ヘッダ	2	100,000円 (税込110,000円)	3/5(水)	全角38文字×5行 + URL 1行	約3万通
	2回目: 4/18(金)				4/11(金)		
	3回目: 5/21(水)	フッタ	制限なし	50,000円 (税込55,000円)	5/14(水)		
	4回目: 5/28(水)				5/21(水)		
	5回目: 6/9(月)				6/2(月)		

- 【注意事項】※ 広告内容が展示会の内容と著しくかけ離れている場合は、掲載をお断りすることがございます。
 ※ 広告費用は、展示会終了後にご請求いたします。
 ※ 消費税は、展示会開催時の税率が適用されます。お申込が税率変更前の場合、差額は追加請求させていただきます。
 ※ 振込手数料は貴社にてご負担をお願いいたします。

スポンサー特典一覧

スポンサー種別	プラチナ	ゴールド	シルバー	ブロンズ
特典1 会場案内図にロゴ掲載	○	○	○	○
特典2 会場案内板にロゴ掲載	○	○	○	○
特典3 ブースを角位置に配置	○	○	○	○
特典4 来場者受付カウンターにロゴ掲載	○	○	○	
特典5 展示会場への誘導板にロゴ掲載	○	○	○	
特典6 画像機器総覧 体験コーナーにロゴ掲載	○	○	○	
特典7 セミナー会場入口にロゴ掲載	○	○		
特典8 メールニュース広告（フッタ）	○	○		
特典9 ブースを会場入口付近に配置	○	○		
特典10 展示会Webサイトにロゴ掲載	○			
特典11 画像機器総覧Webサイトにロゴ掲載	○			
特典12 ノベルティバッグにロゴ掲載	○			
特典13 出展企業セミナー（別途有料）の講演枠の選択権	○			

スポンサー特典概要

特典1 会場案内図にロゴ掲載

来場者に配布する会場案内図にロゴを掲載します。

特典2 会場案内板にロゴ掲載

展示会場入口に設置する会場案内板にロゴを掲載します。

特典3 ブースを角位置に配置

貴社の展示ブースを角位置に配置します。
ただし、場所の指定はできません。

特典4 来場者受付カウンターにロゴ掲載

展示会場入口の来場者受付カウンターにロゴを掲載します。

特典5 展示会場への誘導板にロゴ掲載

パシフィコ横浜会場内の各所に設置する展示ホールへの誘導板にロゴを掲載します。

特典6 画像機器総覧体験コーナーにロゴ掲載

展示会場内の画像機器総覧体験コーナーの壁面にロゴを掲載します。

特典7 セミナー会場入口にロゴ掲載

セミナー会場入口付近にロゴを掲載します。

特典8 メールニュース広告（フッタ）

メールニュース（6/9（月））のフッタ広告を1枠提供します。

特典9 ブースを会場入口付近に配置

貴社の展示ブースを会場入口付近に配置します。
ただし、ゾーン指定の場合はその限りではありません。

特典10 展示会Webサイトにロゴ掲載

展示会のWebサイトにロゴを掲載します。

特典11 画像機器総覧Webサイトにロゴ掲載

画像機器総覧のWebサイトにロゴを掲載します。

特典12 ノベルティバッグにロゴ掲載

来場者に無料配布するノベルティバッグにロゴを掲載します。

特典13 出展企業セミナー（別途有料）の講演枠の選択権

出展企業セミナーの講演枠（日時）を選択できます。
※希望講演枠の申込締切日は3月12日（水）です。
複数企業で希望が重複した場合は、
出展企業セミナーの申込枠数の多い企業の希望を優先します。

■ 貴社の認知を高める会場内のロゴ掲示

来場者に配布する会場案内図をはじめ、会場案内板、受付カウンター、会場への誘導板など、会場内の各所に企業ロゴを掲示します。
来場者へのPR・ブランディングに効果的です。

■ 角位置のブースで集客チャンス増

スポンサー企業の展示ブースは角位置に配置します。
さらに、プラチナスポンサーとゴールドスポンサーの展示ブースは会場の入口付近に配置します。

- 申込方法 広告・スポンサー申込フォームに必要事項をご記入の上、お申し込みください。<https://www.adcom-media.co.jp/iss/exhibit/ad/entry/>
- キャンセルポリシー 申込締切日を過ぎてからの取り消しにはキャンセル料として費用の全額を申し受けます。

商品名	枠数	価格	申込条件	申込締切日	原稿締切日	原稿形式
プラチナ スポンサー	2	800,000円 (税込880,000円)	展示ブース： パッケージブースまたは スペースを6小間以上	3/12 (水)	ロゴ：3/14（金） メールニュース原稿： 6/2（月）	ロゴ：Illustrator ai 形式 メールニュース原稿：全角 38文字×5行+URL1行
ゴールド スポンサー	2	300,000円 (税込330,000円)	展示ブース： パッケージブースまたは スペースを4小間以上	3/21 (金)	ロゴ：4/16（水） メールニュース原稿： 6/2（月）	
シルバー スポンサー	5	100,000円 (税込110,000円)	条件なし		ロゴ：4/16（水）	ロゴ：Illustrator ai 形式
ブロンズ スポンサー	5	50,000円 (税込55,000円)				

- 【注意事項】** ※ プラチナスポンサー、ゴールドスポンサーは締切日までお申し込み可能とし、枠数を超えるお申し込みがあった場合は、
出展継続年数が長い企業様を優先して受付させていただきます。
※ シルバースポンサー、ブロンズスポンサーのお申し込みは先着順とし、枠数が埋まり次第、締め切らせていただきます。
※ スポンサー費用は、展示会終了後にご請求いたします。
※ 消費税は、展示会開催時の税率が適用されます。お申込が税率変更前の場合、差額は追加請求させていただきます。
※ 振込手数料は貴社にてご負担をお願いいたします。

画像センシング展2025 出展費用計算書

ご提出不要

※ご出展に関する費用の計算書としてご利用ください。

項目	数量	単位	単価 (税抜)	金額
【出展ブース】				
会期前支払		支払期日：4月30日(水)		
テーブルトップブース ※カタログスタンド付きテーブルトップブース（1小間出展社限定）および、光源・照明ゾーン指定テーブルトップブースも同一料金となります。		小間	¥235,000 (税込¥258,500)	
初出展社限定トライアルブース（先着20社）		小間	¥50,000 (税込¥55,000)	
パッケージブース		小間	¥420,000 (税込¥462,000)	
スペースのみ		小間	¥350,000 (税込¥385,000)	
動画展示ブース		小間	¥180,000 (税込¥198,000)	
カタログ展示		台	¥30,000 (税込¥33,000)	
【有料オプション】				
会期後支払		支払期日：7月31日(木)		
バックヤードストックルーム		小間	¥50,000 (税込¥55,000)	
インターネット回線（1回線、有線LAN1本・通信料込）		回線	¥60,000 (税込¥66,000)	
ロゴ指定社名板 約800(W)×150(H)mm（テーブルトップブース）、 約1200(W)×H200(H)mm（パッケージブース）		枚	個別見積	
【電気工事・電力使用料関連】				
会期後支払		支払期日：7月31日(木)		
電気工事		kW	¥18,500 (税込¥20,350)	
コンセント（アース無 / 100V / ～1.5kW / 差込口2個）		個	¥4,000 (税込¥4,400)	
コンセント（アース付 / 100V / ～1.5kW / 差込口2個）		個	¥4,500 (税込¥4,950)	
コンセント（200V / ～3kW / 単相・三相）		個	¥7,500 (税込¥8,250)	
アームスポット(昼光色)（コンセント、取付代込：100W）		灯	¥6,000 (税込¥6,600)	
アームスポット(電球色)（コンセント、取付代込：100W）		灯	¥3,800 (税込¥4,180)	
電力使用料		kW	¥2,800 (税込¥3,080)	
電気工事・電力使用料 合計				
合 計 (税抜)				
税 額 (10%)				
総 額				
※電気工事代：お申し込みkW数×18,500円（税抜）（0.1kW単位、ただし0.1～0.9kWは1kWとして計算）				
※電力使用料：お申し込みkW数× 2,800円（税抜）（0.1kW単位）				

【注意事項】

出展申込をいただいた時点で、出展料が発生します（申込確認後、ご請求書をE-mailにてお送りいたします）。
 そのほかの費用に関しては、展示会終了後にご請求申し上げます（振込手数料は貴社にてご負担をお願いいたします）。
 電気工事・リース備品・オプションサービスについては、4月下旬にご案内いたします。



展示会場ご案内

■パシフィコ横浜展示場

神奈川県横浜市西区みなとみらい 1-1-1

- みなとみらい線「みなとみらい駅」 徒歩 5分
- JR、市営地下鉄「桜木町駅」下車 バス 11分、徒歩 12分
- 「横浜駅」東口下車 バス 17分

お申し込み・お問い合わせ

■アドコム・メディア 株式会社

〒169-0073 東京都新宿区百人町 2-21-27
 TEL. 03-3367-0571 FAX. 03-3368-1519
 E-mail. exhibit@adcom-media.co.jp